

FAUPIN

*Solutions d'équipements
viti - vini - agro*

CATALOGUE CONSOMMABLES

PRINTEMPS 2024

www.faupin.com



LUBRIFIANT ET HUILE



Huile hydraulique CT

- 20L REF : 20LHYDROFLOCT
- 60L REF : 60LHYDROFLOCT
- 208L REF : 208LHYDROFLOCT

PRIX

81.33€ HT
232.75€ HT
941.82€ HT



Huile moteur 10W40

- 20L REF : 20LT4R10W40
- 60L REF : 60LT4R10W40
- 208L REF : 208LT4R10W40

PRIX

97.41€ HT
381.12€ HT
1274.62€ HT



Cartouche de graisse

HV 2
 REF : 160832

4.58 € HT



Cartouche de graisse à visser

HV 2
 REF : 00189121

4.68 € HT



28.48 € HT

Huile transmission DYNATRANS TM 80w-90

Bidon de 5L

REF : 5LTL8090



16.34 € HT

Huile activa diesel 9000 5W-40

Bidon de 2L

REF : 157301



7.92 € HT

Huile Quartz INEO MC3 5W40

Bidon de 1L

REF : 174776



12.85 € HT

Huile Tranself type B 85W140

Bidon de 2L
 REF : 2LTB85W140



13.63 € HT

Huile prosylda 4 temps 15W40

Bidon de 2L
 REF : 157319



15.02 € HT

Huile prosylda 2 temps synthétique

Bidon de 2L
 REF : 157313

ALIMENTAIRE



9.89 € HT

Cartouche de graisse alimentaire

NEVASTANE XMF 2

REF : 188475



9.89 € HT

Cartouche de graisse à visser alimentaire

NEVASTANE XMF 2

REF : 188476



**Pompe à graisse manuelle
avec flexible/agrafe et valve
de remplissage**

REF : 10310

25.22 € HT



Compatible cartouche standard



**Pompe à graisse 18V
avec batterie Ni-Mh 550 bar**

REF : 11389

190.43 € HT



Poids : 3.1kg
550 bar
Débit : env.70g/min
Cartouche de graisse standard

Huile activa diesel 9000 5W-40

Bidon de 2L

REF : 10312.12

30.98 € HT



Compatible cartouche à visser

**Pompe à graisse lube-shuttle
pour cartouche à visser**

REF : 10235

23.85 € HT



18.63 € HT

Adblue Clearnox

Bidon de 10L

REF : 3129



43.00 € HT

Pulve protect hivernage pulve

Bidon de 10L

REF : 733116



20.50 € HT

Liquide de refroidissement coolleft

-37 Bidon de 10L

REF : 147776



8.58 € HT

Adblue Clearnox

Bidon de 10L

REF : MEC313



LAVE GLACE -20°C

- 1L REF : MEC320
- 5L REF : 1975206

PRIX

3.16€ HT
6.72€ HT

ENTRETIEN

10.26 € HT

Bobine essuyage ouate
blanche, alimentaire

REF : 30420



24.67 € HT

Carburant 4 temps ASPEN2

Bidon de 5L
REF : 5IASPEN4T



58 € HT



Elifilm 5 Diversey

2 x 5L
REF : 101101129

87.18 € HT



Protelube

Protection matériel viticole

Bidon de 5L
REF : PROTELUBE

24.67 € HT

Carburant 2 temps ASPEN2

Bidon de 5L
REF : 5IASPEN



30.20 € HT

ZEP45 lubrifiant
dégrippant au teflon

REF : 9020002371309



30.68 € HT

ZEP45 food
alimentaire

REF : ZEP45FOOD

10.43 € HT

Dégrippant WD40

500ml

REF : 0000130946124



66.14 € HT

Dégrippant WD40

Bidon de 5L

REF : 50005 (pulvérisateur non inclus)

12.74 € HT

Lubrifiant/dégripp

400ML

REF : 4801A4



31.77 € HT

WATELEC
Supprime l'eau et l'humidité
des appareils électriques

REF : 9010004080309



21 € HT

Renov'plastique

REF : 4525A4



18.07 € HT

ZEP40
Nettoyant vitre

REF : ZEP40



PEINTURE 400ML

- BLEU BOBARD REF : AERO012
- BLANC BOBARD REF : AERO006
- JAUNE COLLARD REF : MEC322
- ROUGE BOISSELET REF : MEC332
- GRIS NIKO REF : AERORAL7016
- NOIR BRILLANT REF : AERONOIRBR
- NOIR MAT REF : BOMBENOIRMAT
- APPRET UNIVERSEL REF : MEC650

PRIX

15.75 € HT
15.75 € HT
15.75 € HT
15.75 € HT
15.75 € HT
15.75 € HT
11.05 € HT
15.75 € HT



9.40 € HT

Nettoyant frein
Orapi

REF : 4516A4





41.82 € HT

Savon Loctite SF7850
REF : SF7850



31.40 € HT

Savon Epinet 5L
REF : EPINET



10.10 € HT

Lingettes nettoyantes
80 LINGETTES
REF : IW30ORR



25.60 € HT

Lingettes nettoyantes dégraissantes
150 LINGETTES
REF : IW10WHR

ÉQUIPEMENTS DE PROTECTION INDIVIDUELLE



49.51 € HT

Casque anti bruit peltor 3M
REF : 0000130957908



12.84 € HT

Gants hiver
REF : 517628310



2.48 € HT

Gants de manutention
REF : 724609



85.44 € HT

Gants de taille peauceros
REF : 724528



5.25 € HT

Gants BTP maçonnerie
REF : 724615



4.42 € HT

Gants de mécanique
REF : 724605



14.09 € HT

Gants en cuir bovin
REF : 0000131178951



5.68 € HT

Gants huiles et graisses
REF : 724621



8.22 € HT

Gants de bricolage
REF : 724612



7 € HT

Gants PowerGrap thermo
REF : 724670



4.68 € HT

Gants nitrite épais phyto
REF : 724588



3.17 € HT

Combinaison biztex type 5/6
REF taille L : ST35WHRL



NETTOYEURS HP

KÄRCHER

AVANT 2017

22.26 € HT



Coupleur TN40 MAM M22x1.5 vers M22x1.5
REF : 4403002

365 € HT



315BAR

Rallonge 20m DN8 M22x1.5
REF : 6390031

LANCES D'INCENDIE PRIX

- 1050mm REF : 4760660 **132€ HT**
- 600mm REF : 4760664 **115€ HT**
- 550mm REF : 4760665 **96.46€ HT**
- 250mm REF : 4760667 **83.40€ HT**



315 € HT



Rallonge 10m DN8
M22x1.5 Longlife
REF : 6388083

400BAR

136.74 € HT



Poignée pistolet
M22x1.5

REF : 4775463

507 € HT



Rallonge 20m DN8
M22x1.5 Longlife

REF : 6390027

400BAR

M22x1.5

ADAPTATEURS

115.20 € HT



RM110
Carton de 6x1L
REF : RM110

39.30 € HT



Adapteur 1
M22x1.5 vers EASY!LOCK
REF : 4111029

39.30 € HT



Adapteur 2
M22x1.5 vers EASY!LOCK
REF : 4111030

39.30 € HT



Adapteur 6
M22x1.5 vers EASY!LOCK
REF : 4111034

EASY!Lock

APRÈS 2017

338€ HT



Rallonge 10m DN8
EASY!Lock Longlife
REF : 6110038

400BAR

178 € HT



Poignée pistolet NM
EASY!LOCK
REF : 4118005

LANCES D'INCENDIE PRIX

- 1050mm REF : 4112000 **146€ HT**
- 840mm REF : 4112006 **132€ HT**
- 600mm REF : 4112007 **112€ HT**
- 250mm REF : 4112027 **125€ HT**

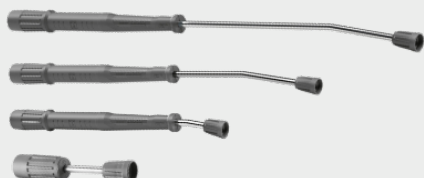

51 € HT



Coupleur
EASY!LOCK vers EASY!LOCK
REF : 4111037

146 € HT



Lance à mousse
Voir modèle selon débit l/h de votre matériel Kärcher

REF : 6394668



ÉLECTRICITÉ



78.69 € HT

Gyrophare LED
Sans fils, télécommandé
REF : 7070010334



55.20 € HT

Gyrophare LED 23W
REF : 724725



23.20 € HT

Gyrophare LED 20W
REF : 724474



20.10 € HT

Gyrophare LED 15W
REF : 724559

LUMIÈRE FLASH 18 LED - CISPR25 CLASS 4

- Homologué route R65-R10
- IP66
- 15W
- Dimensions: Diam 86mm x Ht:138mm
- Globe polycarbonate
- Base flexible
- Poids : 0.24 kg



41.50 € HT

Kit magnétique avec fils
feux LED signalétique
REF : 743473



84.59 € HT

Kit magnétique sans fils
feux led signalétique
REF : 724324



54.80 € HT

Phare de travail portable et
rechargeable
REF 724629

Batterie 809 tiers 3/2/1, 827, 1074



229.12 € HT

Batterie P/827-809-1074
1000A 180A/H 12V
REF : 554

Batterie 809 tiers 4/5



258.85 € HT

Batterie Yuasa B 12V
180Ah 1050A + droite
REF : 626HD



310 € HT

Batterie Optima Bleu 12V
55AH 765AEN
pour éolienne
REF : BTDC4.2



178.75 € HT

Batterie Yuasa GRP 31
12V 115AH 1000A
REF : 640SHD



87 € HT

Batterie 12V 55AH
série basse
REF : 600



MANUTENTION VENDANGES ET BOUTEILLES



Schoeller Allibert



1	Bac gerbable	1 UNITÉ	60 UNITÉES
	• Bac 32L GRIS/ROUGE ref: 11032	13 € HT	11.46 € HT
	• Bac 32L GRIS/GRIS ref: 11032	13 € HT	11.46 € HT
	• Bac 51L GRIS/GRIS ref: 0000130270915	15.86€ HT	12.88€ HT
2	Bac gerbable ajouré	PRIX	PRIX
	• Bac 32L ref:	13 € HT	11.22 € HT
	• Bac 50L ref: 0000130283489	15.47 € HT	12.57 € HT
3	Caisse palette	PRIX	
	• 373L ref: 0000130297547	140 € HT	
	• 543L ref: 0000130037112	193.44 € HT	
4	Caisse métallique	PRIX	PRIX
	• 500 bouteilles ref: 500B	136 € HT	128 € HT
	• 600 bouteilles ref: 600B	180.13 € HT	175 € HT

PRIX DÉGRESSIF SELON QUANTITÉ (VOIR COMMERCIAL), AUTRES COULEURS ET DIMENSIONS POSSIBLES SUR DEMANDE, MARQUAGE POSSIBLE

Dans la limite des stocks disponibles.



SUPPORT DE FÛTS



1

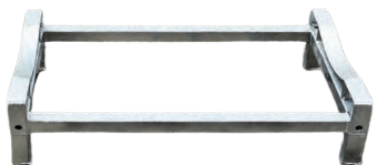

2



4

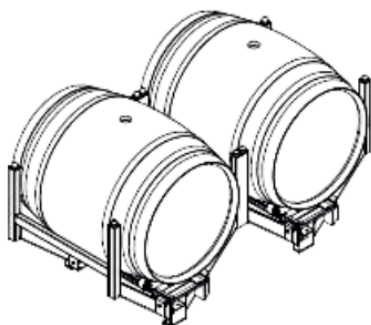
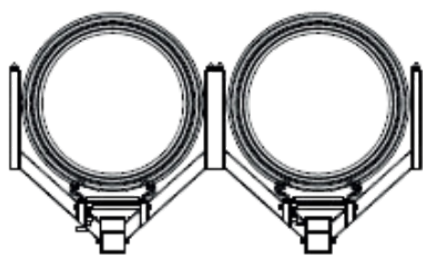

Support à fût 225L à 228L

- 1 • Support "à base" avec pieds 1 fût
ref : 600400041
- 2 • Support "à base" avec pieds 2 fûts
ref : 400400017
- 3 • Support "intermédiaire" 2 fûts
ref : 600400012
- 4 • Support "gerbeur" 2 fûts

PRIX
112.32 € HT
211.81 € HT
300.12 € HT
273.16 € HT

Support à fût 300L à 350L

- 1 • Support "à base" avec pieds 1 fût
ref : 600400042
- 2 • Support "à base" avec pieds 2 fûts
ref : 400400024
- 3 • Support "intermédiaire" 2 fûts
ref : 600400014

PRIX
120.03 € HT
237.57 € HT
275.10 € HT

Support à fût 400L à 500L

- 1 • Support "à base" avec pieds 1 fût
ref : 600400043
- 2 • Support "à base" avec pieds 2 fûts
ref : 400400025
- 3 • Support "intermédiaire" 2 fûts
ref : 600400015

PRIX
122.36 € HT
235.73 € HT
290.40 € HT

Support à fût 600L à 750L

- 1 • Support "à base" avec pieds 1 fût
ref : 600400044
- 2 • Support "à base" avec pieds 2 fûts
ref : 400400026
- 3 • Support "intermédiaire" 2 fûts
ref : 600400016

PRIX
129.69 € HT
237.20 € HT
297.28 € HT

PRIX
720 € HT

**Support à fût
ABAU IDOKI**
REF : 50057

PRIX DÉGRESSIF SELON QUANTITÉ (VOIR COMMERCIAL)

Dans la limite des stocks disponibles.



OUTILLAGE

EXPERT
by FACOM



FACOM



metabo
PROFESSIONAL POWER TOOL SOLUTIONS



POUR TOUTE DEMANDE DE SERVANTES COMPLÈTES, ADRESSEZ VOUS AU COMMERCIAL

MANUTENTION



179.55 € HT

DIABLE DROIT
POIGNEE OUVERTE
CHARGEMENT VERTICAL ET HORIZONTAL
350KG
ROUES GONFLABLES

INOX



631.24 € HT

DIABLE INOX DROIT
INOX 304
CHARGEMENT VERTICAL ET HORIZONTAL
300KG
ROUES GONFLABLES

382€* HT

*PRIX VALABE POUR UN TRANSPALETTE
"CLASSIQUE" 1150MM
REF : AC25CBV



- Châssis en tôle de 3 mm
- Corps de pompe galvanisé

LONGUEUR FOURCHE POSSIBLE :

- 800mm
- 900mm
- 1000mm
- 1150mm



Dans la limite des stocks disponibles.

- Transpalette électrique lithium
- 1500 kg
- Longueur fourche : 1150 mm
- Largeur fourche : 540 mm
- Batterie 20Ah (disponible en 36Ah)

1960 € HT

REF : PTE15N



1036 € HT



- Transpalette peseur précis à 0,1 % chargé à 2000 kg grâce à 4 capteurs en aluminium IP67.
- L'affichage se fait par palier de 500 g.

REF : ZF20N



HAUTEUR ELÉVATION (MM)	HAUTEUR MAT ABAISSÉ (MM)	HAUTEUR MAT ELEVÉ (MM)	LEVÉE LIBRE (MM)	POIDS KG	REF	PRIX € HT UNITÉ
1600	1930	1930	11514	560	PSE12N1600	5461.40
2600	1780	3037	-	555	PSE12N2600	5605.50
2900	1930	3337	-	580	PSE12N2900	5749.60
3200	2080	3637	-	600	PSE12N3200	5893.70
3600	2280	4037	-	620	PSE12N3600	6037.80

OPTION LEVÉE INITIALE (MÊME HAUTEURS)



HAUTEUR ELEVATION (MM)	POIDS KG	REF	PRIX € HT UNITÉ
1600	560	PSE12N1600LI	6181.89
2600	570	PSE12N2600LI	6325.99
2900	600	PSE12N2900LI	6470.09
3200	620	PSE12N3200LI	6614.19
3600	640	PSE12N3600LI	6758.29



Dans la limite des stocks disponibles.

TRAVAIL DU SOL

DEPUIS 1836

BOISSELET

La tradition de demain

COEUR ET PATTE D'OIE



- 1 • PATTE D'OIE DE 120
REF : 0033011 **32.10 € HT**
- 2 • COEUR DE 200
REF : 0033013 **38.70 € HT**
- 2 • COEUR DE 250
REF : 0033014 **40.60 € HT**
- 2 • COEUR DE 300
REF : 0033015 **45.80 € HT**

GRIFFE OVALE

- 3 • GRIFFE OVALE ETROITE
REF : 0033000 **14.02 € HT**
- 3 • GRIFFE OVALE
REF : 0033001 **13.55 € HT**

RASLETTE G/D

- 4 • RASLETTE DE 200
REF : (G) 33021 (D) 33022
- 4 • RASLETTE DE 300
REF : (G) 33025 (D) 33026
- 4 • RASLETTE DE 350
REF : (G) 33027 (D) 33028

RIX/UNITEE 4

- 51.20 € HT**
- 62.90 € HT**
- 64.30 € HT**



LAME INTERCEP G/D

- 5 • LAME AVEC VERSOIR DE 350
REF : (G) 0009592-1 (D) 0009591-1
- 5 • LAME AVEC VERSOIR DE 400
REF : (G) 0009593-1 (D) 0009594-1

- 99.20 € HT**
- 109.12 € HT**

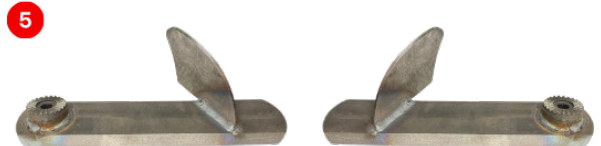

LAME INTERCEP SABRE G/D

- 6 • LAME SABRE CUTMATIC EVO 4 DE 350
REF : (G) 0009591-10 (D) 0009592-10
- 6 • LAME SABRE DE 400
REF : (G) 0009593-10 (D) 0009594-10
- 7 • AILERON A BOULONNER
REF : (G) 0027995-1 (D) 0027996-1

- ## RIX
- 112.60 € HT**
 - 112.60 € HT**
 - 24.80 € HT**



- 8 • DENT DE 40X15
REF : 33601 **30.60 € HT**
- 9 • DENT GRIFFON SOUPLE 25X8
REF : 09423 **13.55 € HT**



- 10 • RESSORT
REF : 0431441 **14.50 € HT**
- 11 • RESSORT COMPLET + VIS
REF : 0005111 **23.50 € HT**
- 12 • RESSORT INTERCEP COMPRESS
REF : 05095 **59.00 € HT**

538 € HT

KV4 de Kamikaze, l'attacheur idéal pour les petites parcelles :

- Ergonomique : Léger (1,1kg) et sans fil
- Bobine sur l'attacheur
- 450 attaches par bobine
- Adaptable : niveaux d'attache réglables

**RÉSERVEZ VOTRE ESSAI
EN SCANNANT LE QR CODE**



**MAGE
APPLICATION**

1280 € HT

LEA30S de Mage, l'attacheur conçu pour un usage intensif :

- Léger : 710g
- Grosse bobine : 3200 attaches par bobines, soit environ 3 bobines par hectare (pour une attache par pied)
- Changement de bobine simple et rapide
- Usage pour droitiers et gauchers



Impulvar

Pompe à impulseur avec variateur de vitesse, existe en vitesse lente.

Débit de 0 à 22 HL/H selon modèle.

- En acier inox, sur chariot
- Rotor en néoprène
- Revêtement intérieur en acier inox
- Avec ou sans by pass
- Inverseur de marche
- Variateur de vitesse
- Disjoncteur protecteur de moteur intégré



Impulsar

Pompe à impulseur disponible en 1 vitesse ou 2 vitesses sur chariot en inox.

Débit de 30 à 480 HL/H selon modèle.

- En acier inox, sur chariot
- Impulseur en néoprène
- Revêtement intérieur en acier inox
- Inverseur de marche
- Régulateur de puissance
- Disjoncteur protecteur de moteur intégré



ADP

Pompe volumétrique à double piston rotatif à mouvement elliptique alterné.

Débit de 7 à 500 HL/H selon modèle.

- Débit variable
- Coffret électrique inox comprenant un variateur de vitesses et un écran tactile
- Plage fonctionnement de -50/130°C
- Fonctionnement à sec temporaire
- By pass avec sécurité anti surpression
- Inverseur de sens



VECTOPUR : FILTRATION DE L'EAU

2 cartouches montées en série :

- la première en polypropylène qui filtre à 0,5 µm (starclear) les matières en suspension.
- la seconde constituée de charbon actif élimine le chlore, le brome, les organochlorés, les organobromés.



POMPE PERISTALTIQUE

Le pompage s'effectue par compression progressive du tuyau flexible avec absence de contact entre le produit transféré et les organes mécaniques.

Ce procédé permet un auto-amorçage en profondeur ainsi que la marche à sec de la pompe.



CUVES INOX À PLAFOND MOBILE
et bord renforcé



CAPACITE litres	Poids kg	Ø mm	H mm	REF
110	10	440	765	BO-044-0110A
220	15	550	999	BO-055-0220A
290	17	630	999	BO-063-0290A
650	35	820	1328	BO-082-0650A
1100	70	1000	1493	BO-100-1100A
1600	120	1200	1493	BO-120-1600A

BACS À VENDANGES

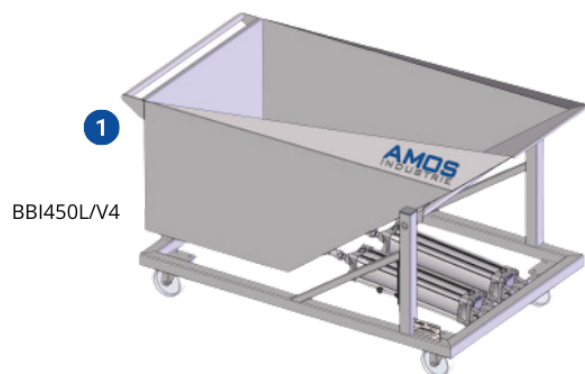

BBI450L/V4

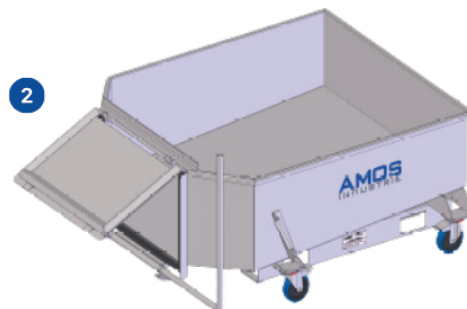

BFI



BBI450L/V4



CUV40VP



BVP

AMOS INDUSTRIE BACS POLYESTER / INOX

1 BAC BBI450L/V4

Bac inox 304 basculant (BBI) 450L :

- Sur 4 roulettes, dont 2 freinées
- Basculant à levage pneumatique

2 BAC BFI

Bac inox 304 fond incliné (BFI) 315, 450, 800L :

- Sur 4 roulettes, dont 2 freinées
- porte avec fermeture à levier avec accroche rapide sur châssis

3 BAC BVP

Bac fibre (BVP) 450 et 800L :

- En polyester blanc intérieur/extérieur
- Châssis en inox alimentaire préhensible au chariot élévateur :
 - . par 2 côtés pour 450 l
 - . Par 3 côtés pour 800 l
- Avec prédisposition roulettes (bac 800 l),
- Porte polyester à fermeture automatique à levier inox avec accrochage rapide au châssis et réglage de la course
- Rebords périphérique d'env. 70mm

4 BAC CUV40VP

Cuvon inox (CUV40VP) 400L :

- Pour vendange égrappée uniquement
- Sur 4 roulettes, dont 2 verrouillables
- vidange totale DN250mm et vanne papillon
- passage fourreaux

RÉFÉRENCE

CAPACITÉ

DESCRIPTIF

DIMENSIONS

BVP450CP	450L	FONT PLAT	1235 X 1045 X 680
BVP800CIR	800L	FOND INCLINE	1590 X 1230 X 810
BBI450L/V4	450L	BAC BASCULANT /VERINS	1688 X 920 X 972
CUV40VP	400L	BAC ROND AVEC VIDANGE TOTALE	DIAM 1250 / SORTIE 250MM VANNE PAPILLONS / DN 1250
BVP800CZR	800L	BAC CHASSIS ACIER ZINGUE	1590 X 1230 X 810

NOS SERVICES SUR-MESURE

Service Faupin conseil

7 commerciaux à votre écoute pour vous proposer le meilleur de nos solutions et une équipe magasin dans chacune de nos agences.

Service Pièces détachées

+40.000 références de pièces détachées et de consommables en stock dans nos magasins.

Service Occasions

Disponible en ligne et en agences après contrôle technique et/ou reconditionnement du matériel.

Service Faupin service SAV

45 techniciens qualifiés à disposition en cas de panne, besoin de maintenance ou révision.

Service Financement

Facilité de paiement par crédit sur 5, 7 ou 10 ans ou LDD sur 5 ans pour l'achat de matériels neufs ; Crédit 12 mois gratuit pour le SAV.



7 AGENCES À VOTRE SERVICE

Sancerre • Morey-Saint-Denis • Beaune
Chassagne-Montrachet • Mercurey • Mâcon • Cercié

www.faupin.com

